

MONTAGEANLEITUNG



Euro-Boxen-Regal



Diese Bauanleitung erklärt Schritt für Schritt den Zusammenbau eines Euro-Boxen-Regals und ist für alle Baugrößen gültig.

1. Werkzeuge und Vorbereitung

Für die Montage wird benötigt:

- Ausreichend Platz, ebene Fläche, zweite Person, Maßband, Winkel
- Bohrmaschine, Torx-Bit, Bohrer mit 4mm Durchmesser, Schraubzwingen, Wasserwaage



2. Ausstattungsvarianten und Stücklisten

Die Ausstattung des Euro-Boxen-Regals kann vom Kunden frei gewählt werden. Es sind vier verschiedene Bauhöhen der Boxen im Format 600x400mm vorgesehen, die flexibel verwendet bzw. kombiniert werden können:

600x400x320mm

600x400x220mm

600x400x170mm

600x400x120mm

XL

L

M

S

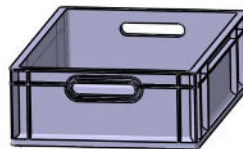

Die Boxen selbst sind nicht im Bausatz enthalten, sind aber separat bei uns erhältlich.

Grundsätzlich sollten auch Boxen (600 x 400) anderer Hersteller verwendbar sein, da diese Eurobehälter gewissen Normen unterliegen.

Die im Lieferumfang enthaltene Anzahl an Führungsleisten reicht aus, um das jeweilige Regal komplett mit XL-Boxen auszustatten. Sollten jedoch je nach Kundenwunsch auch kleinere und dafür mehr Boxen verwendet werden, so können weitere Führungsleisten separat erworben werden.

Um die Montage dieser Führungsleisten je nach Höhe der Boxen zu erleichtern, sind für jede Bauhöhe passende Abstandhölzer im Lieferumfang enthalten – Details dazu später im jeweiligen Montageschritt.

In der nachfolgenden Montagebeschreibung sind einige Boxenkombinationen dargestellt, aber es gibt noch eine Vielzahl an weiteren Kombinationsmöglichkeiten, die auf der nächsten Seite zusammengefasst sind.

Natürlich können die Boxen auch selbst beliebig kombiniert, oder auch die Abstände zwischen den Boxen vergrößert werden, um spezielle Kundenwünsche zu erfüllen.



Hier ein Beispiel:

Sollten Sie sich für die kleinste Bauhöhe entschieden haben, so ist die erste Tabelle gültig (Bauhöhe 980mm). Für jede Abteilung gibt es laut Tabelle nun 5 Kombinationen von Boxen, die sinnvoll sind.

In der nachfolgenden Abbildung sind drei mögliche Kombinationen dargestellt:

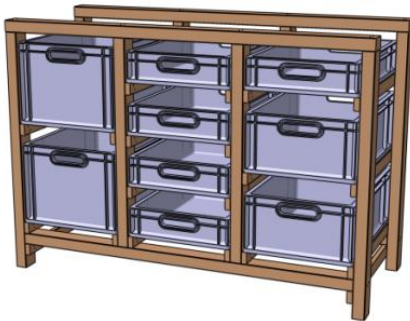

Boxen Kombinationen gültig für 980mm hohe Regale				
Anzahl XL Boxen	Anzahl L Boxen	Anzahl M Boxen	Anzahl S Boxen	Luft die oben zusätzlich bleibt (Rest) - in mm
2	0	0	0	0
0	1	2	0	5
0	2	0	1	5
1	0	0	2	5
0	0	0	4	10

Linke Abteilung: 2x XL Box ->

Rechte Abteilung: 2xL + 1xS ->

Mittlere Abteilung: 4x S Box ->

Die Reihenfolge der Boxen für die jeweiligen Varianten kann dann auch selbst bestimmt werden.

Boxen Kombinationen gültig für 1375mm hohe Regale				
Anzahl XL Boxen	Anzahl L Boxen	Anzahl M Boxen	Anzahl S Boxen	Luft die oben zusätzlich bleibt (Rest) - in mm
3	0	0	0	0
0	4	0	0	5
1	1	2	0	5
1	2	0	1	5
2	0	0	2	5
0	0	4	1	10
0	1	2	2	10
0	2	0	3	10
1	0	0	4	10
0	0	0	6	15

Boxen Kombinationen gültig für 1770mm hohe Regale				
Anzahl XL Boxen	Anzahl L Boxen	Anzahl M Boxen	Anzahl S Boxen	Luft die oben zusätzlich bleibt (Rest) - in mm
4	0	0	0	0
1	4	0	0	5
2	1	2	0	5
2	2	0	1	5
3	0	0	2	5
0	2	4	0	10
0	3	2	1	10
0	4	0	2	10
1	0	4	1	10
1	1	2	2	10
1	2	0	3	10
2	0	0	4	10
0	0	4	3	15
0	1	2	4	15
0	2	0	5	15
1	0	0	6	15
0	0	0	8	20

Boxen Kombinationen gültig für 2165mm hohe Regale				
Anzahl XL Boxen	Anzahl L Boxen	Anzahl M Boxen	Anzahl S Boxen	Luft die oben zusätzlich bleibt (Rest) - in mm
5	0	0	0	0
2	4	0	0	5
3	1	2	0	5
3	2	0	1	5
4	0	0	2	5
0	5	2	0	10
0	6	0	1	10
1	2	4	0	10
1	3	2	1	10
1	4	0	2	10
2	0	4	1	10
2	1	2	2	10
2	2	0	3	10
3	0	0	4	10
0	0	8	0	15
0	1	6	1	15
0	2	4	2	15
0	3	2	3	15
0	4	0	4	15
1	0	4	3	15
1	1	2	4	15
1	2	0	5	15
2	0	0	6	15
0	0	4	5	20
0	1	2	6	20
0	2	0	7	20
1	0	0	8	20
0	0	0	10	25



Bevor mit dem Zusammenbau begonnen wird, sollten die erhaltenen Einzelteile auf Vollständigkeit überprüft werden. Dazu verwenden Sie bitte eine der nachfolgenden Stücklisten:

STÜCKLISTE Regal 2x2 - 980 x 955 mm - 18,2kg				
Pos.	Bezeichnung	Dimension [mm]	Länge [mm]	Stück
Grundkonstruktion				
1	A2 Außensteher	45 x 70	935	4
2	B2 Innensteher	45 x 70	790	2
3	C2 Querbalken unten	45 x 70	865	2
4	D2 Querbalken oben	45 x 70	955	2
5	E Führungsleiste	20 x 45	600	10
6	Schrauben 5x90	5 x 90	90	24
7	Schrauben 4,5x50	4,5 x 50	50	40
Montagezubehör				
8	Abstandholz für Führungsleiste S Eurobox	20 x 45	150	2
9	Abstandholz für Führungsleiste M Eurobox	20 x 45	200	2
10	Abstandholz für Führungsleiste L Eurobox	20 x 45	250	2
11	Abstandholz für Führungsleiste XL Eurobox	20 x 45	350	2
12	Abstandholz für Rahmenmontage	20 x 45	410	1



STÜCKLISTE Regal 3x2 - 1375 x 955 mm - 22,3kg				
Pos.	Bezeichnung	Dimension [mm]	Länge [mm]	Stück
Grundkonstruktion				
1	A2 Außensteher	45 x 70	1330	4
2	B2 Innensteher	45 x 70	1185	2
3	C2 Querbalken unten	45 x 70	865	2
4	D2 Querbalken oben	45 x 70	955	2
5	E Führungsleiste	20 x 45	600	14
6	Schrauben 5x90	5 x 90	90	24
7	Schrauben 4,5x50	4,5 x 50	50	56
Montagezubehör				
8	Abstandholz für Führungsleiste S Eurobox	20 x 45	150	2
9	Abstandholz für Führungsleiste M Eurobox	20 x 45	200	2
10	Abstandholz für Führungsleiste L Eurobox	20 x 45	250	2
11	Abstandholz für Führungsleiste XL Eurobox	20 x 45	350	2
12	Abstandholz für Rahmenmontage	20 x 45	410	1





STÜCKLISTE Regal 4x2 - 1770 x 955 mm – 28,3kg

Pos.	Bezeichnung	Dimension [mm]	Länge [mm]	Stück
Grundkonstruktion				
1	A2 Außensteher	45 x 70	1725	4
2	B2 Innensteher	45 x 70	1580	2
3	C2 Querbalken unten	45 x 70	865	2
4	D2 Querbalken oben	45 x 70	955	2
5	E Führungsleiste	20 x 45	600	18
6	Schrauben 5x90	5 x 90	90	24
7	Schrauben 4,5x50	4,5 x 50	50	72
Montagezubehör				
8	Abstandholz für Führungsleiste S Eurobox	20 x 45	150	2
9	Abstandholz für Führungsleiste M Eurobox	20 x 45	200	2
10	Abstandholz für Führungsleiste L Eurobox	20 x 45	250	2
11	Abstandholz für Führungsleiste XL Eurobox	20 x 45	350	2
12	Abstandholz für Rahmenmontage	20 x 45	410	1

STÜCKLISTE Regal 2x3 - 980 x 1410 mm – 24,2kg

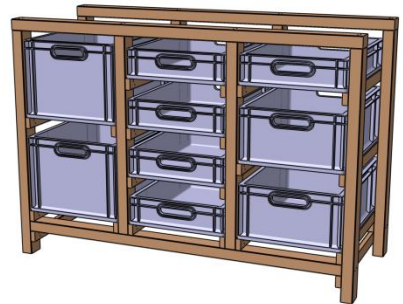
Pos.	Bezeichnung	Dimension [mm]	Länge [mm]	Stück
Grundkonstruktion				
1	A2 Außensteher	45 x 70	935	4
2	B2 Innensteher	45 x 70	790	4
3	C2 Querbalken unten	45 x 70	1320	2
4	D2 Querbalken oben	45 x 70	1410	2
5	E Führungsleiste	20 x 45	600	14
6	Schrauben 5x90	5 x 90	90	32
7	Schrauben 4,5x50	4,5 x 50	50	56
Montagezubehör				
8	Abstandholz für Führungsleiste S Eurobox	20 x 45	150	2
9	Abstandholz für Führungsleiste M Eurobox	20 x 45	200	2
10	Abstandholz für Führungsleiste L Eurobox	20 x 45	250	2
11	Abstandholz für Führungsleiste XL Eurobox	20 x 45	350	2
12	Abstandholz für Rahmenmontage	20 x 45	410	1



STÜCKLISTE Regal 3x3 - 1375 x 1410 mm – 30,0kg

Pos.	Bezeichnung	Dimension [mm]	Länge [mm]	Stück
Grundkonstruktion				
1	A2 Außensteher	45 x 70	1330	4
2	B2 Innensteher	45 x 70	1185	4
3	C2 Querbalken unten	45 x 70	1320	2
4	D2 Querbalken oben	45 x 70	1410	2
5	E Führungsleiste	20 x 45	600	20
6	Schrauben 5x90	5 x 90	90	32
7	Schrauben 4,5x50	4,5 x 50	50	80
Montagezubehör				
8	Abstandholz für Führungsleiste S Eurobox	20 x 45	150	2
9	Abstandholz für Führungsleiste M Eurobox	20 x 45	200	2
10	Abstandholz für Führungsleiste L Eurobox	20 x 45	250	2
11	Abstandholz für Führungsleiste XL Eurobox	20 x 45	350	2
12	Abstandholz für Rahmenmontage	20 x 45	410	1



STÜCKLISTE Regal 4x3 - 1770 x 1410 mm – 41,1kg

Pos.	Bezeichnung	Dimension [mm]	Länge [mm]	Stück
Grundkonstruktion				
1	A2 Außensteher	45 x 70	1725	4
2	B2 Innensteher	45 x 70	1580	4
3	C2 Querbalken unten	45 x 70	1320	2
4	D2 Querbalken oben	45 x 70	1410	2
5	E Führungsleiste	20 x 45	600	26
6	Schrauben 5x90	5 x 90	90	32
7	Schrauben 4,5x50	4,5 x 50	50	104
Montagezubehör				
8	Abstandholz für Führungsleiste S Eurobox	20 x 45	150	2
9	Abstandholz für Führungsleiste M Eurobox	20 x 45	200	2
10	Abstandholz für Führungsleiste L Eurobox	20 x 45	250	2
11	Abstandholz für Führungsleiste XL Eurobox	20 x 45	350	2
12	Abstandholz für Rahmenmontage	20 x 45	410	1

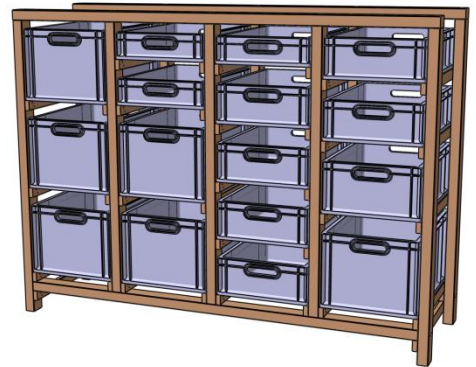

STÜCKLISTE Regal 3x4 - 1375 x 1865 mm – 39,2kg

Pos.	Bezeichnung	Dimension [mm]	Länge [mm]	Stück
Grundkonstruktion				
1	A2 Außensteher	45 x 70	1330	4
2	B2 Innensteher	45 x 70	1185	6
3	C2 Querbalken unten	45 x 70	1775	2
4	D2 Querbalken oben	45 x 70	1865	2
5	E Führungsleiste	20 x 45	600	26
6	Schrauben 5x90	5 x 90	90	40
7	Schrauben 4,5x50	4,5 x 50	50	110
Montagezubehör				
8	Abstandholz für Führungsleiste S Eurobox	20 x 45	150	2
9	Abstandholz für Führungsleiste M Eurobox	20 x 45	200	2
10	Abstandholz für Führungsleiste L Eurobox	20 x 45	250	2
11	Abstandholz für Führungsleiste XL Eurobox	20 x 45	350	2
12	Abstandholz für Rahmenmontage	20 x 45	410	1

STÜCKLISTE Regal 4x4 - 1770 x 1865 mm- 48,2kg

Pos.	Bezeichnung	Dimension [mm]	Länge [mm]	Stück
Grundkonstruktion				
1	A2 Außensteher	45 x 70	1725	4
2	B2 Innensteher	45 x 70	1580	6
3	C2 Querbalken unten	45 x 70	1775	2
4	D2 Querbalken oben	45 x 70	1865	2
5	E Führungsleiste	20 x 45	600	34
6	Schrauben 5x90	5 x 90	90	40
7	Schrauben 4,5x50	4,5 x 50	50	142
Montagezubehör				
8	Abstandholz für Führungsleiste S Eurobox	20 x 45	150	2
9	Abstandholz für Führungsleiste M Eurobox	20 x 45	200	2
10	Abstandholz für Führungsleiste L Eurobox	20 x 45	250	2
11	Abstandholz für Führungsleiste XL Eurobox	20 x 45	350	2
12	Abstandholz für Rahmenmontage	20 x 45	410	1





STÜCKLISTE Regal 5x4 - 2165 x 1865 mm – 56,3kg

Pos.	Bezeichnung	Dimension [mm]	Länge [mm]	Stück
Grundkonstruktion				
1	A2 Außensteher	45 x 70	2120	4
2	B2 Innensteher	45 x 70	1975	6
3	C2 Querbalken unten	45 x 70	1775	2
4	D2 Querbalken oben	45 x 70	1865	2
5	E Führungsleiste	20 x 45	600	42
6	Schrauben 5x90	5 x 90	90	40
7	Schrauben 4,5x50	4,5 x 50	50	174
Montagezubehör				
8	Abstandholz für Führungsleiste S Eurobox	20 x 45	150	2
9	Abstandholz für Führungsleiste M Eurobox	20 x 45	200	2
10	Abstandholz für Führungsleiste L Eurobox	20 x 45	250	2
11	Abstandholz für Führungsleiste XL Eurobox	20 x 45	350	2
12	Abstandholz für Rahmenmontage	20 x 45	410	1



3. Montage

Pos.	Verwendete Teile	Stück
1	Außensteher	2
4	Querbalken oben	1
6	Schrauben 5 x 90	4

Grundrahmen

Schritt 1

↶ siehe Stücklisten

Diese Montageanleitung ist grundsätzlich für alle Baugrößen gültig, lediglich die Längen der Bauteile und die Anzahl der Innensteher variieren. Nachfolgend wird der Zusammenbau am Beispiel des 3x3 Regals beschrieben.

Im ersten Schritt werden zwei „Außensteher“ mit einem „Querbalken oben“ verbunden. Dazu werden die Teile flach auf den Boden gelegt und wie hier ersichtlich ausgerichtet:

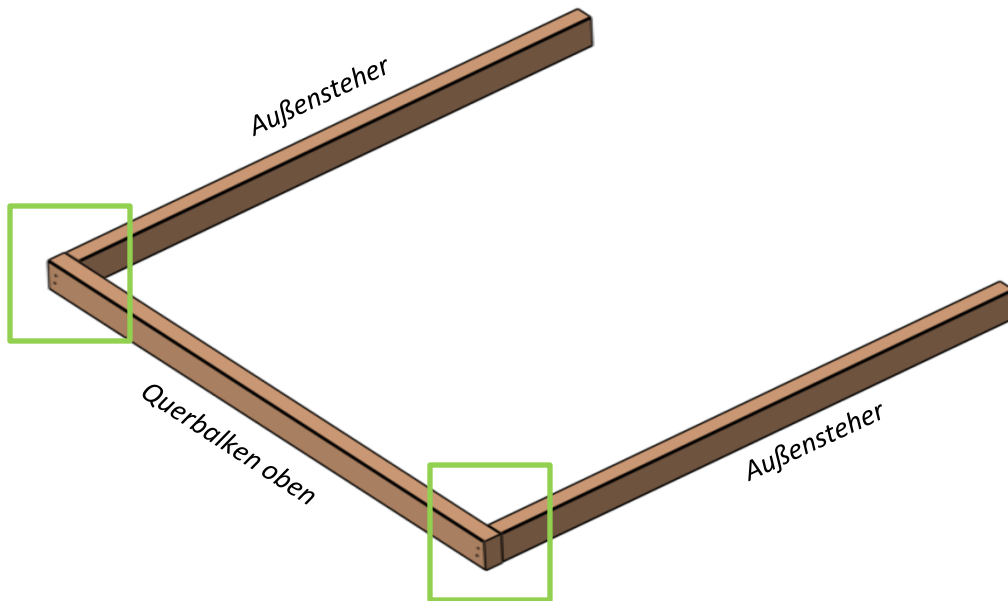

Schließen die Hölzer außen bündig ab, so werden diese mit jeweils zwei „Schrauben 5x90“ verbunden. Es wird empfohlen, den „Querbalken“ mit $\text{Ø}4\text{--}5\text{mm}$ vorzubohren und die Schrauben etwas versetzt einzudrehen, um ein Reißen des Holzes zu vermeiden.

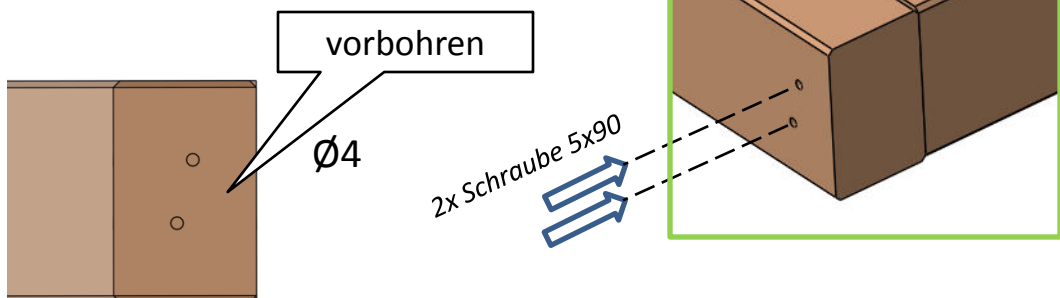

Pos.	Verwendete Teile	Stück	Grundrahmen	Schritt 2
2	Innensteher	1 / 2 / 3		
6	Schrauben 5 x 90	2 / 4 / 6		



Im nächsten Schritt wird der Rahmen um die „Innensteher“ erweitert.
Je nach Regalbaugröße werden dafür ein, zwei oder drei Stück benötigt.
Dazu werden diese „Innensteher“ jeweils im Abstand von 410mm ausgerichtet und wie hier beschrieben verschraubt. Um das Einhalten des korrekten Abstandes zu erleichtern, ist dem Bausatz eine „Abstandleiste 410mm“ beigelegt:

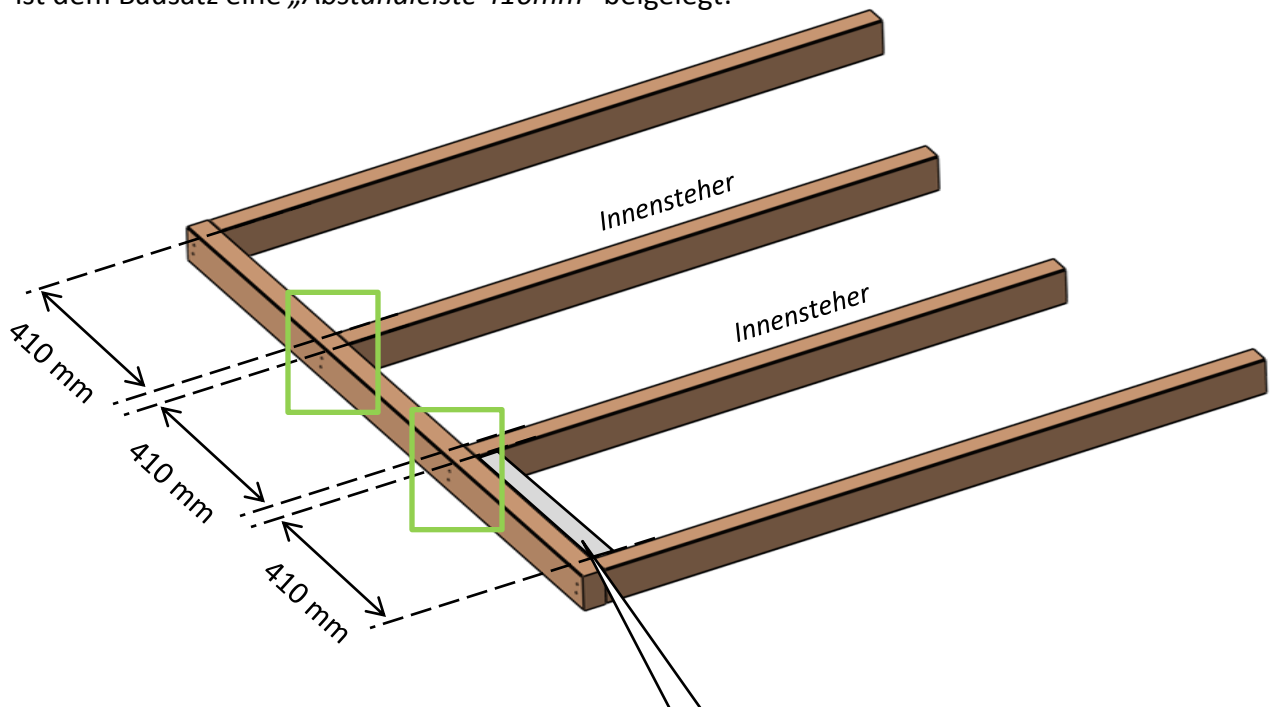

41cm Abstände einhalten – für alle Regalgröße gültig!
Dazu kann die „Abstandleiste 410mm“ verwendet werden.

Schließen die Hölzer oben und unten bündig ab, so werden auch diese mit jeweils zwei „Schrauben 5x90“ verbunden.
Es wird empfohlen, den Querbalken mit $\varnothing 4$ –5mm vorzubohren und die Schrauben etwas versetzt einzudrehen, um ein Reißen des Holzes zu vermeiden.

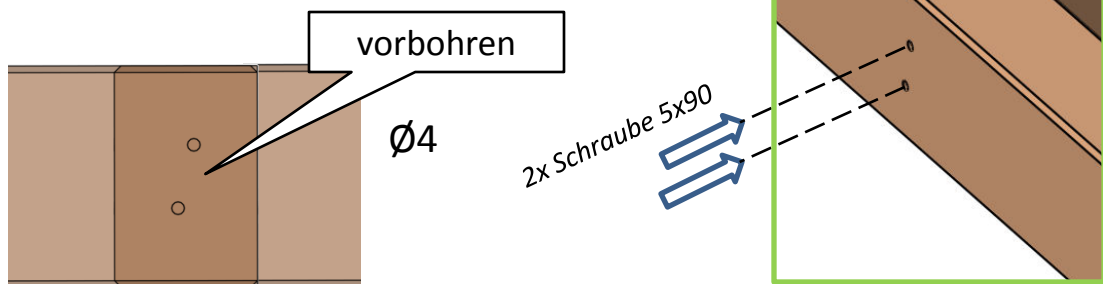

Pos.	Verwendete Teile	Stück	Grundrahmen	Schritt 3
3	Querbalken unten	1		
6	Schrauben 5 x 90	6 / 8 / 10		



In Schritt drei wird der Rahmen durch einen „*Querbalken unten*“ geschlossen. Dafür wird dieser zwischen die Außensteher eingelegt und ausgerichtet. Wichtig dabei ist, dass der Abstand zum oberen Querbalken an den Enden gleich ist wie der Abstand in der Mitte. Und auch hier muss der Abstand zwischen den Innenstehern wieder genau 41cm betragen:

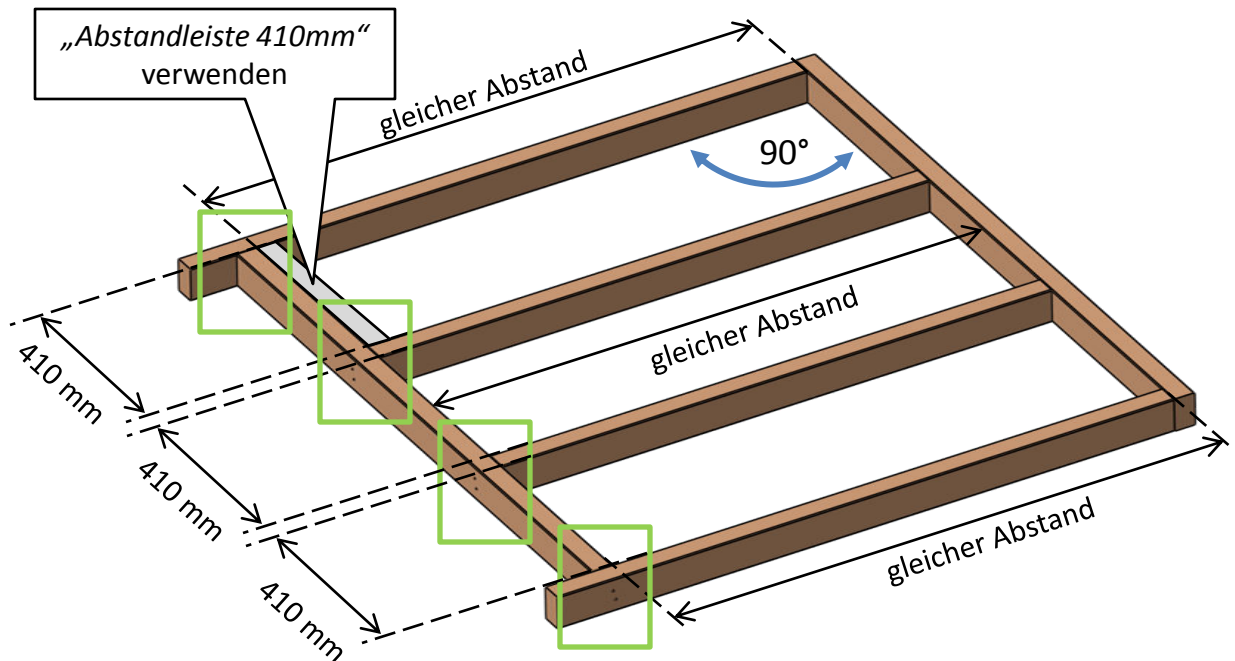

Während der Montage sollte die Einhaltung des rechten Winkels mehrmals kontrolliert werden. Dafür kann auch das Diagonalmass verglichen und falls nötig angeglichen werden. Schließt der Querbalken bündig ab, so wird auch dieser, wie in den Schritten 1 und 2 beschrieben, mit jeweils zwei „*Schrauben 5x90*“ pro Steher verbunden.

Pos.	Verwendete Teile	Stück	Grundrahmen	Schritt 4
1	Außensteher	2		
4	Querbalken oben	1		
2	Innensteher	1 / 2 / 3		
3	Querbalken unten	1		
6	Schrauben 5 x 90	12 / 16 / 20		

Nun werden die Schritte 1 bis 3 wiederholt, um auch den zweiten Rahmenteil fertigzustellen.

2x



Pos.	Verwendete Teile	Stück	Grundrahmen	Schritt 5
5	Führungsleiste	2		



In Schritt 5 werden diese zwei Rahmenteile miteinander verbunden. Dabei empfiehlt sich eine zweite Person zur Hilfe heranzuziehen.

Zunächst werden alle „Führungsleisten“ wie hier abgebildet mit $\varnothing 4$ mm vorgebohrt:

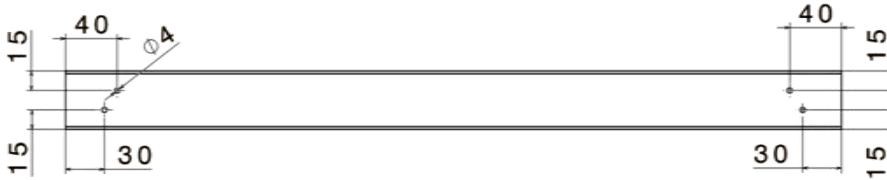

INFO: Die in der Skizze dargestellten Lochpositionen sind als Richtlinie zu verstehen und müssen nicht exakt eingehalten werden.

Die zwei Rahmenteile werden parallel zueinander auf einem waagerechten Untergrund aufgestellt und oben nur vorübergehend mit Hilfe von Schraubzwingen und zwei „Führungsleisten“ verbunden. Lassen Sie die Leisten außen bündig abschließen, so ergibt sich eine Breite von 60cm. Sollten Sie keine Schraubzwingen zur Verfügung haben, können diese zwei Leisten auch vorübergehend mit Schrauben fixiert und später wieder entfernt werden.

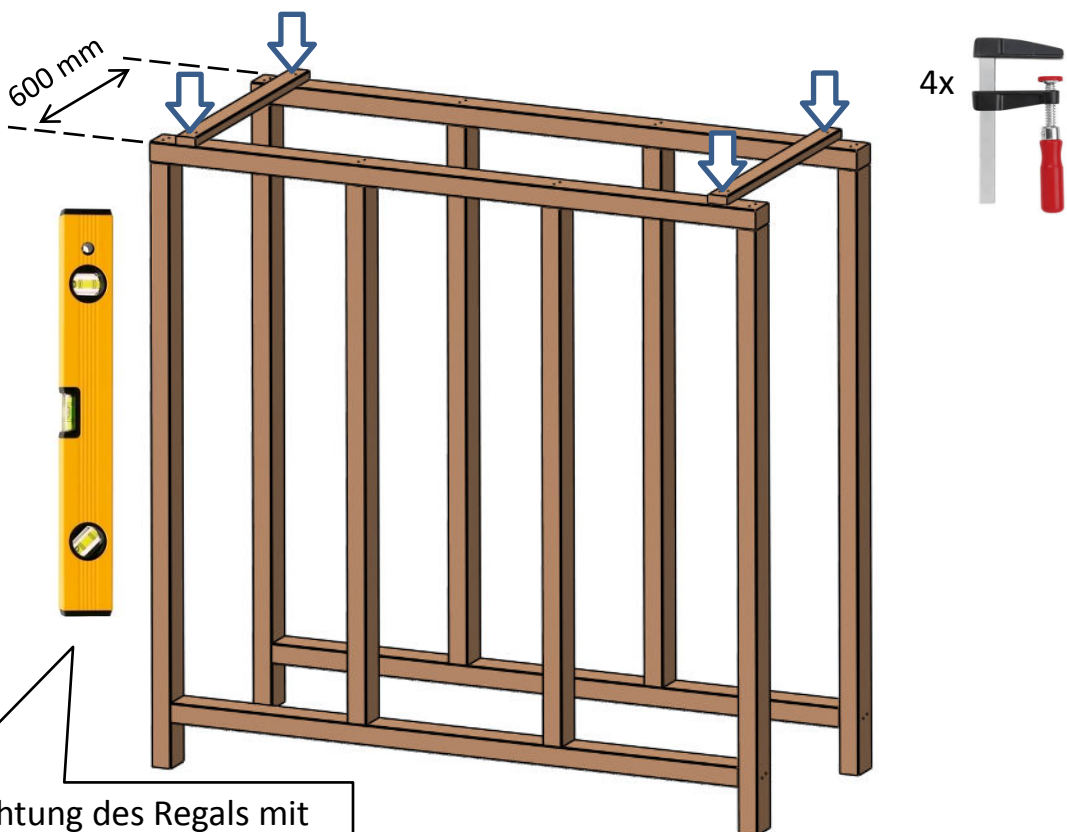

Ausrichtung des Regals mit Wasserwaage kontrollieren!

Pos.	Verwendete Teile	Stück	Grundrahmen	Schritt 6
5	Führungsleiste	2		
7	Schrauben 4,5 x 50	8		



Sind die Rahmentteile fertig ausgerichtet, werden zwei schon vorgebohrte „Führungsleisten“ unter die unteren Querträger geschraubt:

Ausrichtung des Regals mit Wasserwaage kontrollieren!

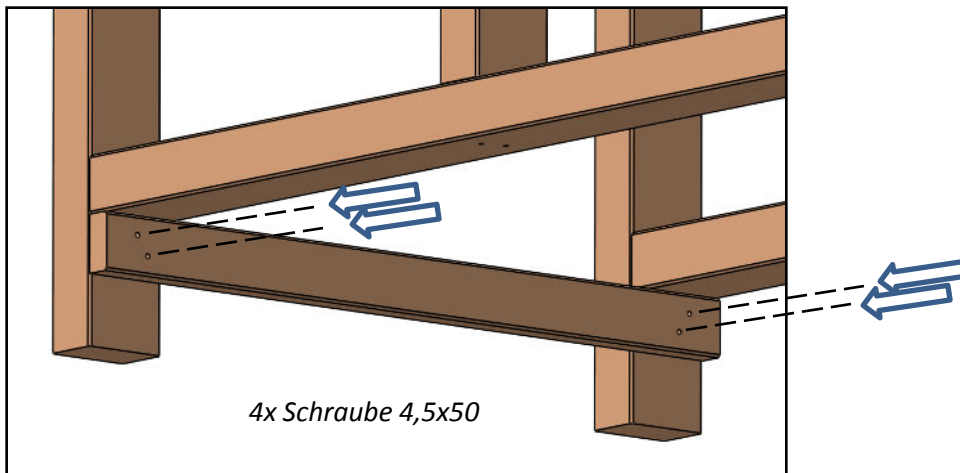
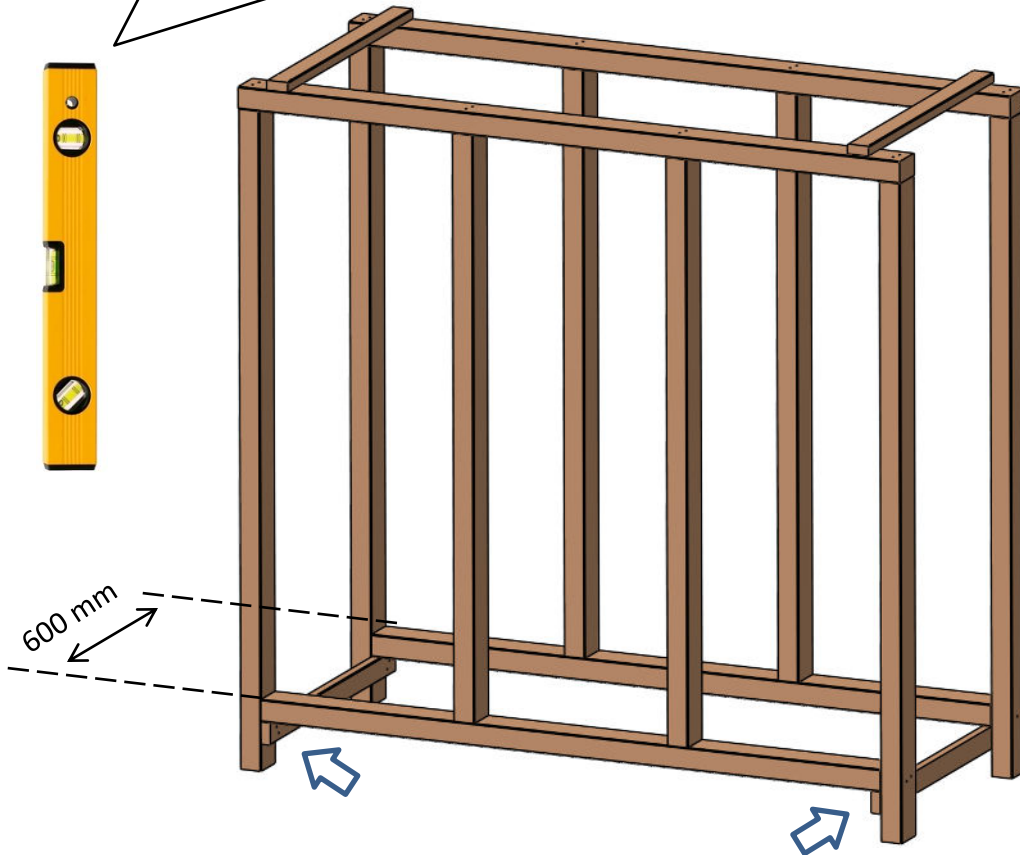

Pos.	Verwendete Teile	Stück	Ausstattung	Schritt 7
5	Führungsleiste	Rest		
7	Schrauben 4,5 x 50	Rest		



Im nächsten Schritt werden die vorgebohrten „Führungsleisten“ von unten beginnend mit dem Regalrahmen verbunden.
Die erste Reihe wird auf die Querbalken aufgelegt und festgeschraubt:

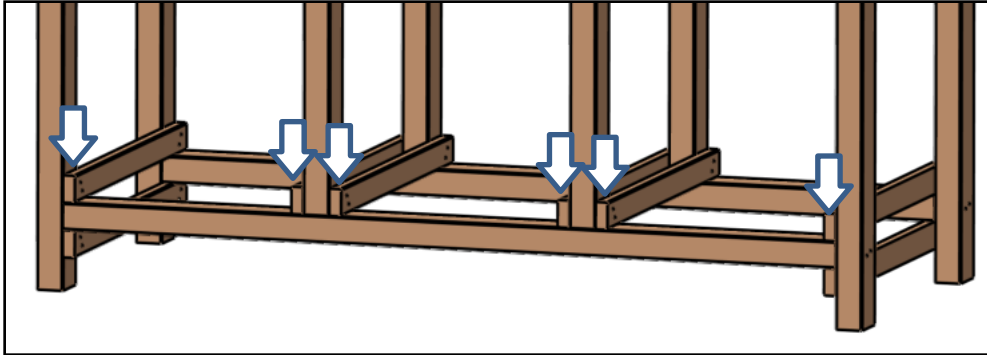

Um die Montage aller weiteren Führungsleisten je nach Höhe der Boxen zu erleichtern, sind für jede Bauhöhe passende Abstandhölzer im Lieferumfang enthalten:

Montagezubehör				
8	Abstandholz für Führungsleiste S Eurobox	20 x 45	150	2
9	Abstandholz für Führungsleiste M Eurobox	20 x 45	200	2
10	Abstandholz für Führungsleiste L Eurobox	20 x 45	250	2
11	Abstandholz für Führungsleiste XL Eurobox	20 x 45	350	2

Dafür wählen Sie nun Ihre gewünschten Boxenkombinationen auf Seite 3 aus und bestimmen Sie mit welcher Boxengröße unten gestartet werden soll.

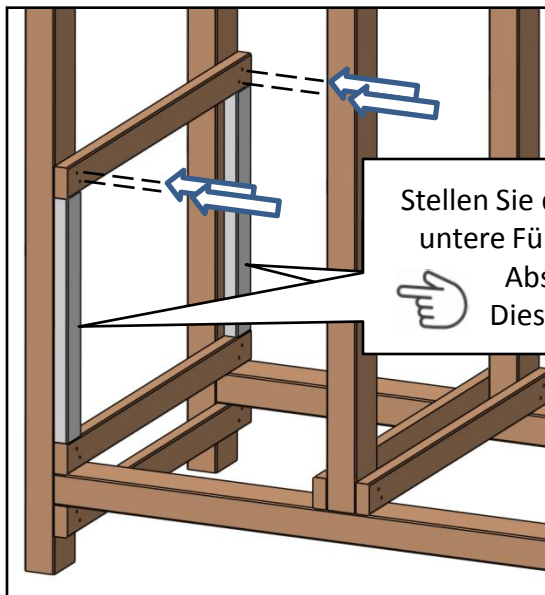

Stellen Sie die entsprechenden Abstandhölzer auf die untere Führungsleiste, so ergibt sich der benötigte Abstand für die nächst höhere Leiste. Diese kann nun festgeschraubt werden.

350mm
Abstandhölzer
ergeben Platz
für XL Box

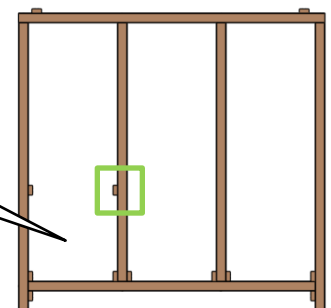

Dieser Vorgang wird nun für die rechte Leiste wiederholt.

Pos.	Verwendete Teile	Stück	Ausstattung	Schritt 8
5	Führungsleiste	Rest		
7	Schrauben 4,5 x 50	Rest		



Auf diese Weise werden nun alle weiteren „Führungsleisten“ montiert.

Die im Lieferumfang enthaltene Anzahl an Führungsleisten reicht aus, um das jeweilige Regal komplett mit XL-Boxen auszustatten. Sollten jedoch je nach Kundenwunsch auch kleinere und dafür mehr Boxen verwendet werden, so können weitere Führungsleisten separat erworben werden.

Für die letzte Box werden die oben fixierten Führungsleisten wieder entfernt und abschließend in das Regal verschraubt:

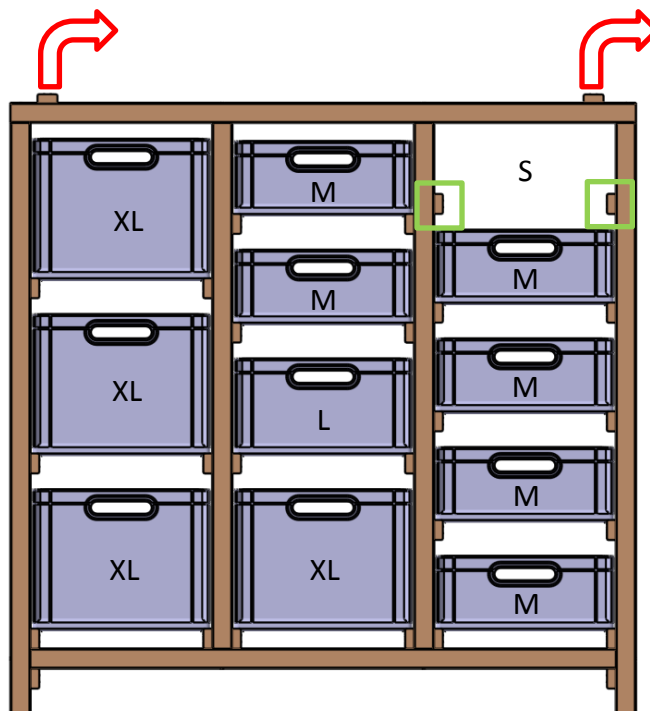

Beispielhafte Konfigurationen für 3x3 Regal

Schritt 9

Somit ist die Montage Ihres Euro-Boxen-Regals abgeschlossen.



ACHTUNG: Nachdem das Regal am endgültigen Bestimmungsort aufgestellt wurde, wird dringend empfohlen, es an der Wand zu befestigen. Hierfür können Blechwinkel verwendet werden, oder Sie verschrauben es direkt durch den oberen Querbalken mit der Wand. Verwenden Sie bitte – je nach Art des Mauerwerks – geeignete Dübel und Schrauben. (Nicht im Lieferumfang enthalten)

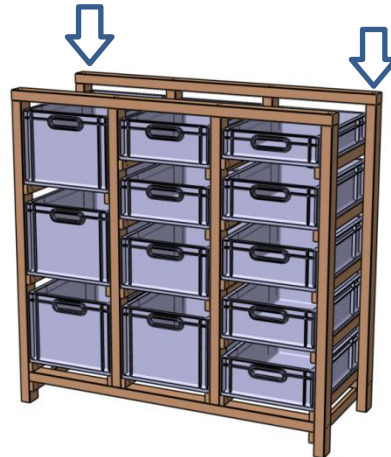

Pos.	Verwendete Teile	Stück
5	Abstandhölzer 350mm	2
7	Schrauben 4,5 x 50	6

Zusatzfüße

Schritt 10



INFO: Dieser Schritt ist nur für Regale der Variante 3x4, 4x4 und 5x4 relevant!

Um ein Durchbiegen des Regals auch bei schwerer Beladung zu minimieren, wird empfohlen, die „Abstandhölzer 350mm“ mittig als zusätzliche Standfüße zu montieren. Dazu sollte das Regal zunächst, wie in Schritt 9 beschrieben, positioniert und befestigt worden sein. Nun werden die „Abstandhölzer 350mm“ hinter den mittleren Innenstehern positioniert und mit jeweils 3 Stück „Schrauben 4,5x50“ befestigt:

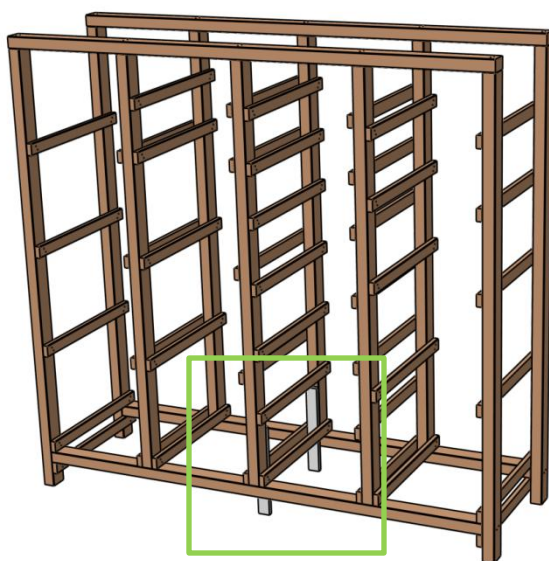

Ø4 vorbohren

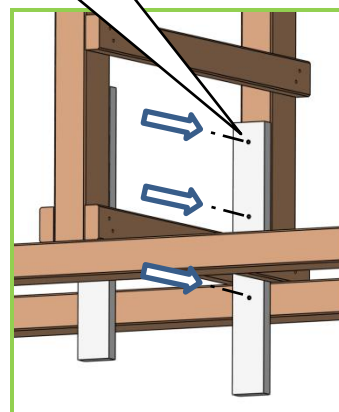

3x Schraube 4,5x50